

# テレビゲーム組み立てキット

組み立て説明書

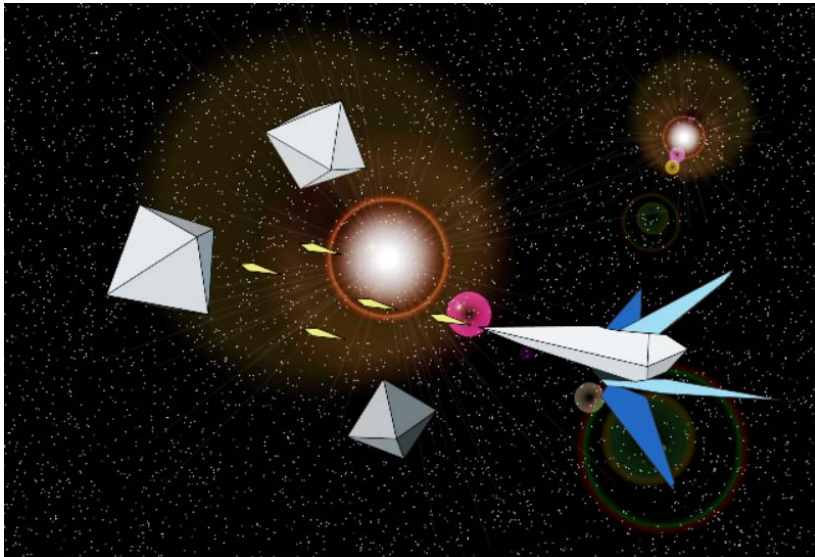

知能メカトロ情報システム研究室

<http://imilab.doshisha.ac.jp/>

## つかう部品

ここでは今日、つかう部品についてかんたんにせつめいします。

もっとくわしいことを知りたいたいと思ったら、インターネットなどでしらべてみるのもいいかもしれません。きっと、おもしろい発見があるはずですよ。

### マイコン

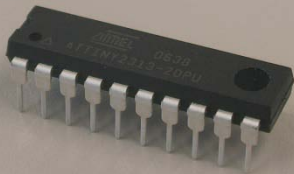

マイクロコンピュータ(マイコン)という部品です。このマイコンにプログラムをおくと、いろいろなことができます。

### ていこうき 抵抗器



かいろ回路にながれるでんきりょう量をちょうせつします。

### はっしんし 発振子



でんしかいろ電子回路におけるとけい時計みたいなものです。

## ブレッドボード

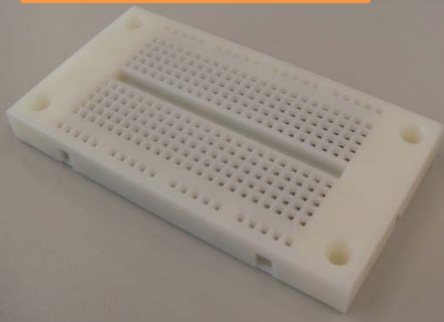

でんしぶひん  
電子部品をさしこむだけ  
こさく  
で工作ができる板です。  
いた

## コンデンサ



でんき  
電気のエネルギーをため  
たり、だしたりします。

## スイッチ



## 電池ボックスとビデオケーブル



ぶひん  
部品のせつめいはこれでおわりです。これら以外にも  
ぎんいろ せん  
銀色の線が13本、単三電池が3本はいています。な  
たんさんでんち  
いものがあつたら、おしえてください。  
いがい

# つくりかた

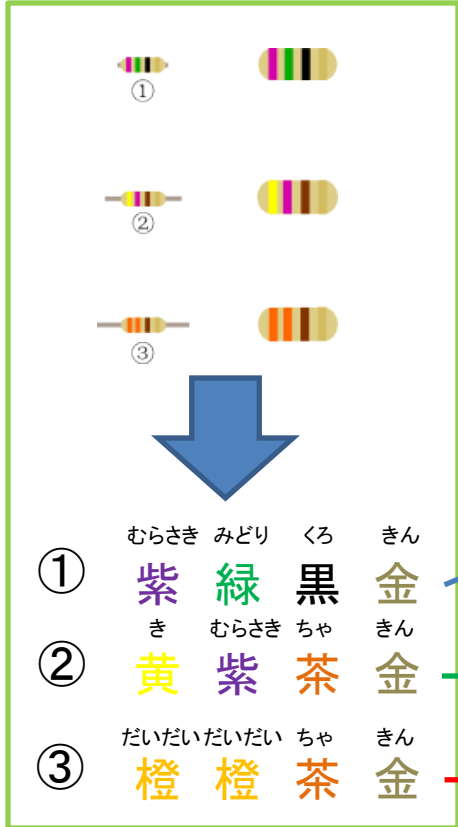
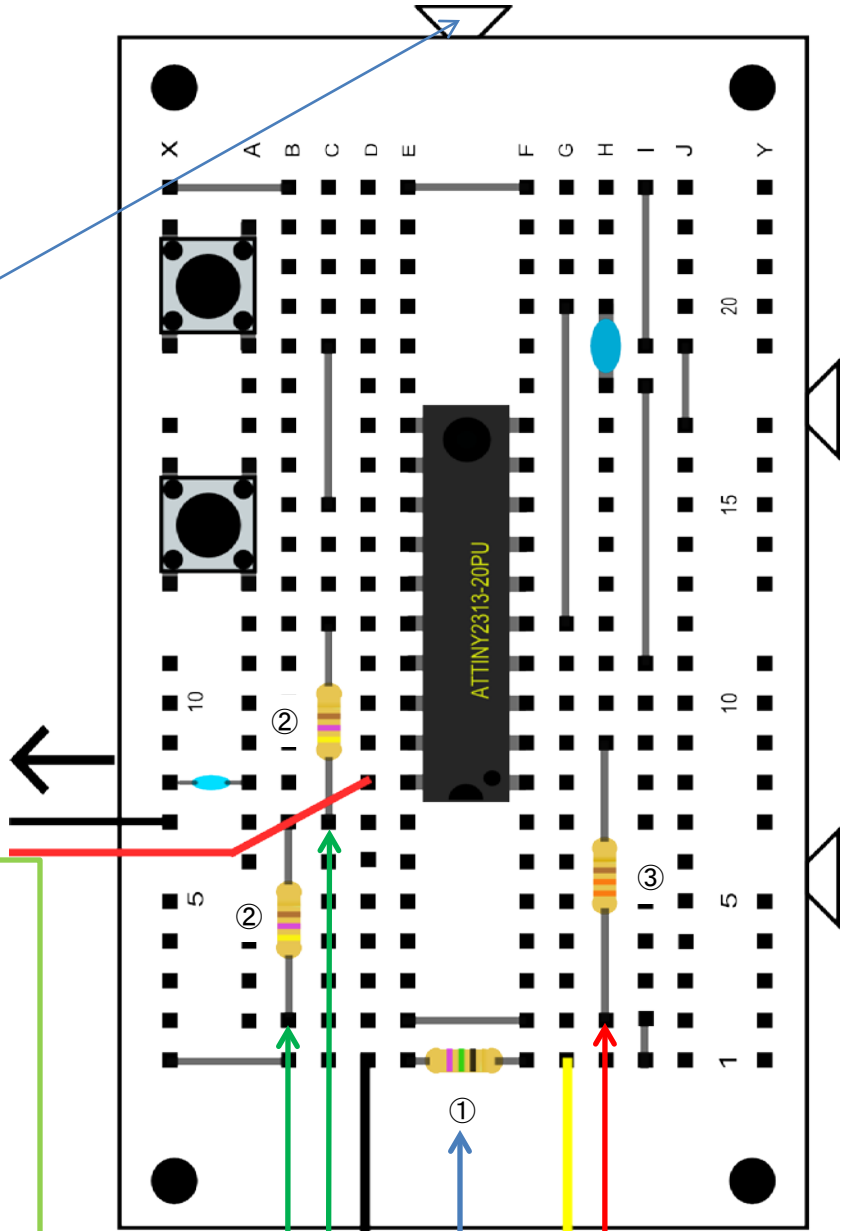
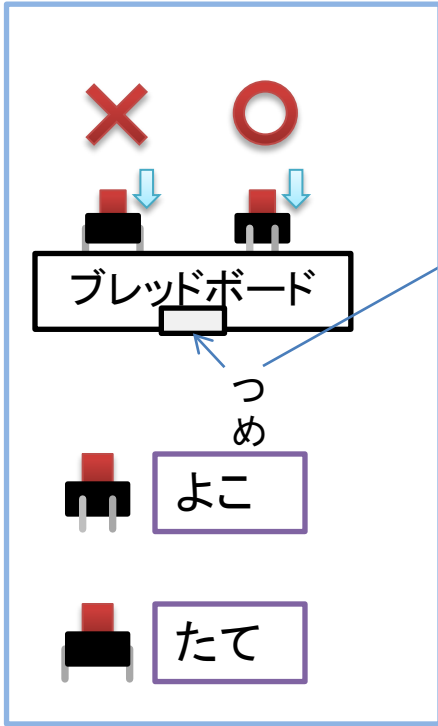

さっそく作っていきましょう。わからないことはどんどん質問してください。

ぶひん いち すうじ

部品をさす位置は数字とアルファベットで書かれています。

たとえば、この穴はA2です。

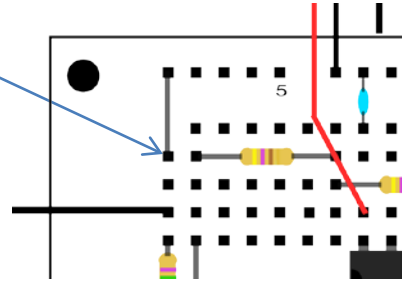

・線

巻線を右下の図に

かいてあるように切りわけます。

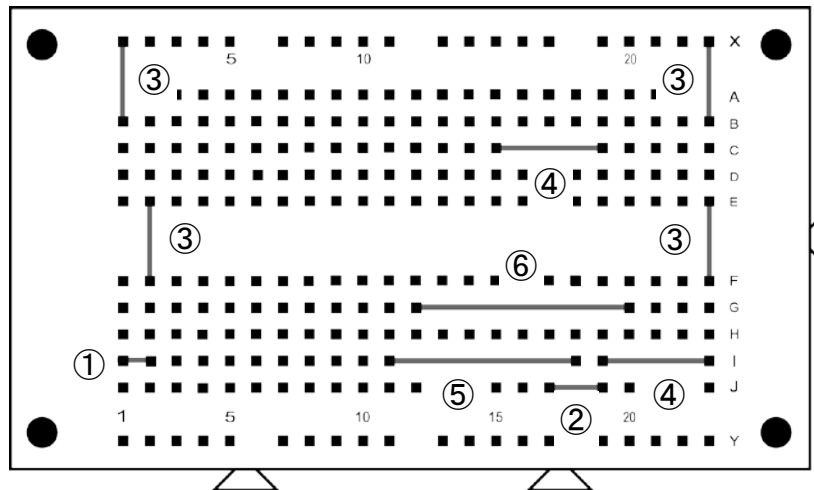
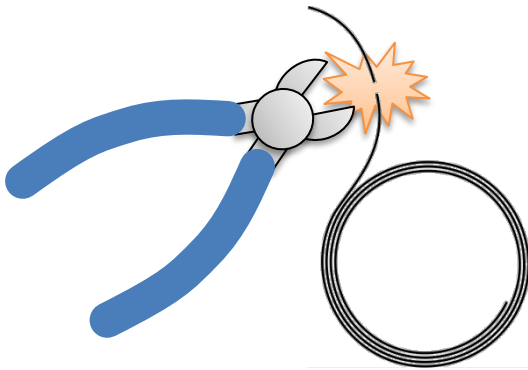

- ①をI1-I2につける。
- ②をJ17-J19につける。
- ③をX1-B1, B23-X23, E2-F2, E23-F23につける。
- ④をC15-C19, I19-I23につける。
- ⑤をI11-I18につける。
- ⑥をG12-G20につける。

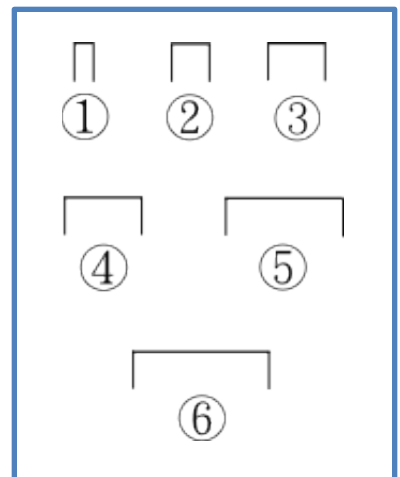

ていこうき

## ・抵抗器

ていこうき

抵抗器は下の図のように4本の色でわけます。

- ①をE1－F1につける。
 

①		→	むらさき みどり くろ きん <b>紫 緑 黒 金</b>
---	---	---	----------------------------------
- ②をB2－B7につける。
 

②		→	き むらさき ちゃ きん <b>黄 紫 茶 金</b>
---	---	---	--------------------------------
- ②をC7－C12につける。
 

③		→	だいだいだいだい ちゃ きん <b>橙 橙 茶 金</b>
---	---	---	----------------------------------

## ・マイコン

そろそろ回路にマイコンを乗せてあげましょう。

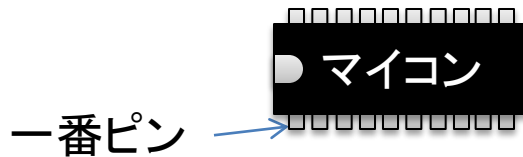

- マイコンの1番ピンがF8に来るようにマイコンをつけます。

はっしんし

### ・コンデンサと発振子

□ コンデンサをX8-A8に付ける。

□ 発振子のそれぞれのピンをH18-H19-H20に付ける。

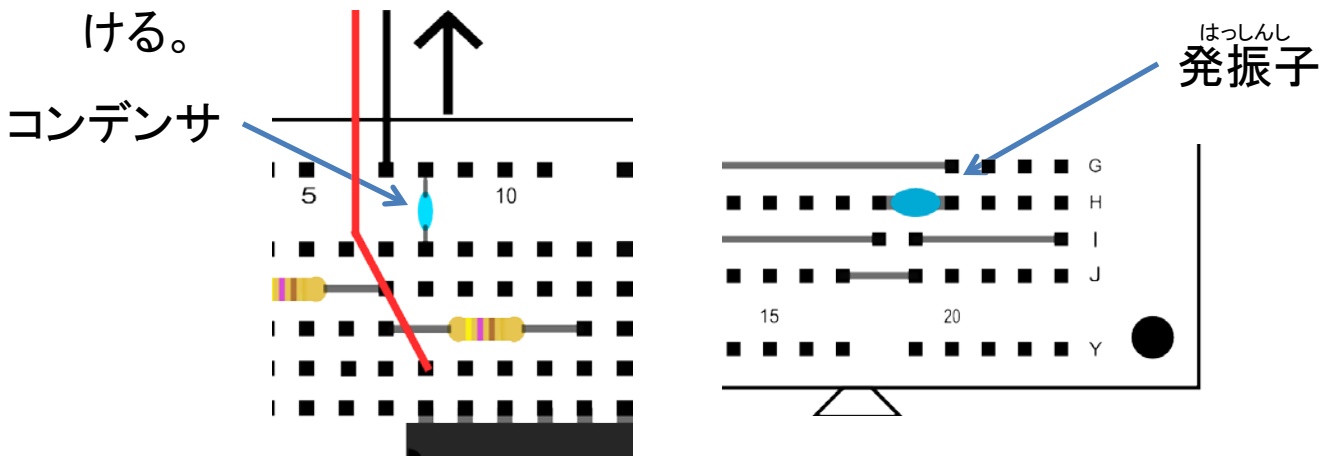

### ・スイッチ

この部品には向きがあるので気をつけてください。

□ スwitchのよこがブレッドボードの長いほうに向くようにします。

□ 1つ目のスイッチ 4つのピンがそれぞれX13, X16, A13, A16にささるようにつける。

□ 2つ目のスイッチ 4つのピンがそれぞれX19, X22, A19, A22にささるようにつける。

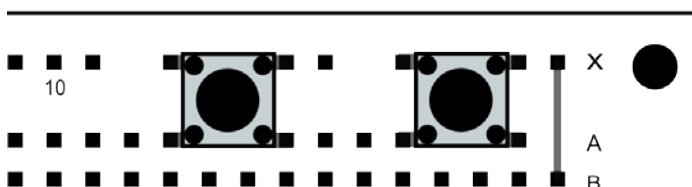
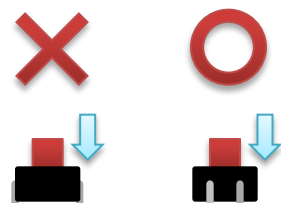

## ・ビデオケーブルと電池ボックス

ぶひん

さいごの部品です。がんばっていきましょう。

□ ビデオケーブルの **きいろ** の線を**G1**に、**くろい** 線を**D1**に取り付けます。

□ 電池ボックスの **あかい** 線を**D8**に、**くろい** 線を**X7**に取り付けます。

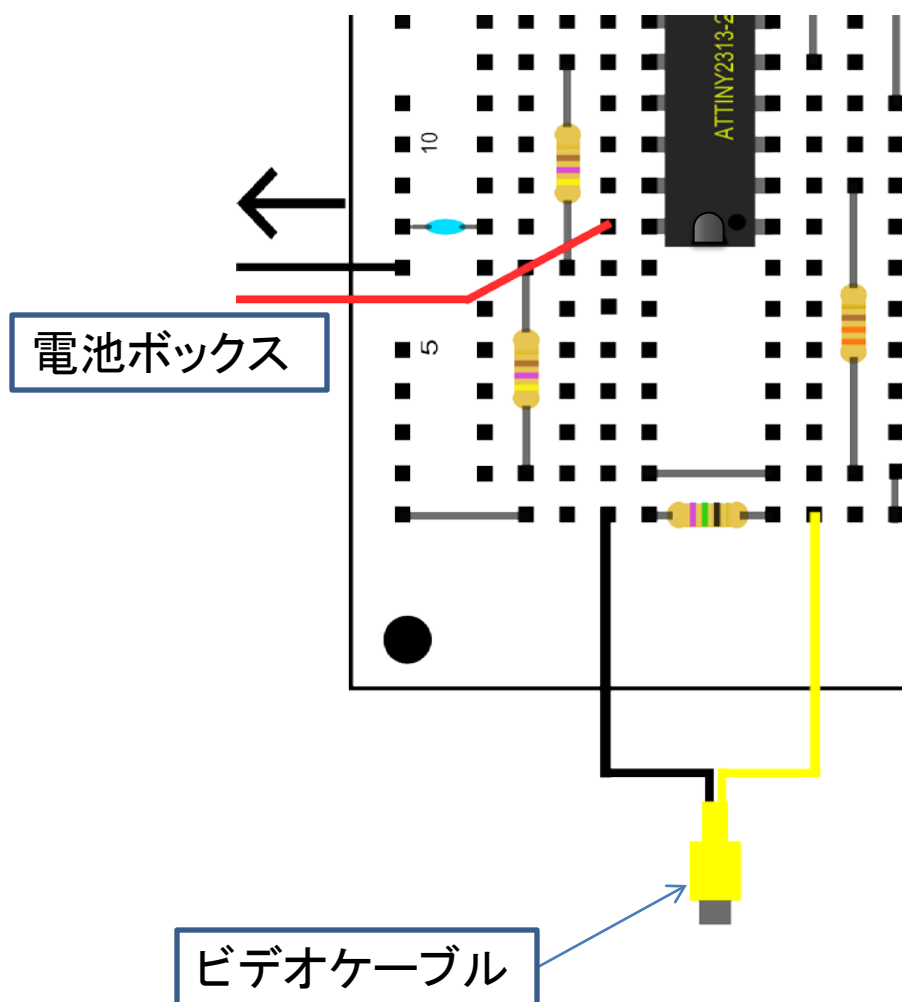



これで完成かんせいです。お楽しみいただけただでしょうか。あとはテレビとビデオケーブルをつなげばゲームを楽しむことができます。さいごちゅういじこうに注意事項を書いておきます。

※1 ご家庭でお遊びあそいただくためにはビデオケーブルが必要ひつようになります。お近くの100円ショップなどでも手に入ります。

※2 ご家庭のテレビにつないでお遊びあそいただけますが、まんいちまんいち 不具合ふぐあいがでて責任せきにんは取りかねますので、りょうしょうりょうしょう ご了承ください。

※3 テレビとつなぐときは下の図のように  
にさしてください。

きいろ のあな

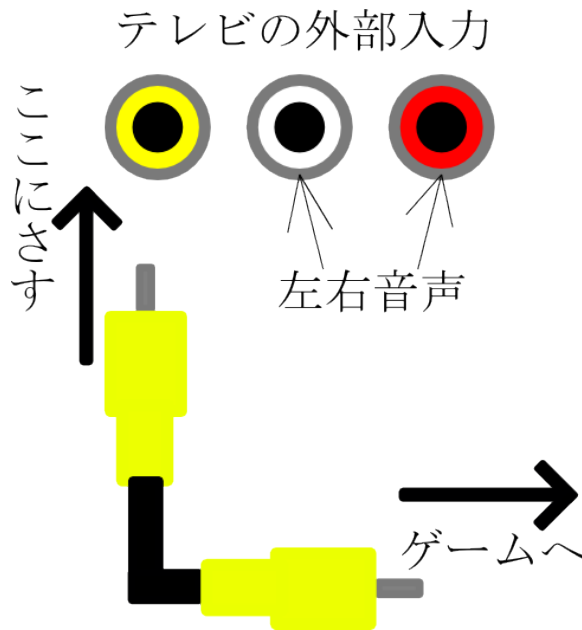

# ライセンスについて

このテレビゲーム組み立てキットは

[robo-doshisha.org](http://robo-doshisha.org)の

「[テレビゲームをつくろう](#)」を元に製作しました。



この作品は[クリエイティブ・コモンズ 表示 - 継承 2.1 日本ライセンス](#)の下に提供されています。